

コイン形二酸化マンガンリチウム電池  
Coin manganese dioxide lithium batteries

# CR2016

■外形寸法 Dimensions(mm)

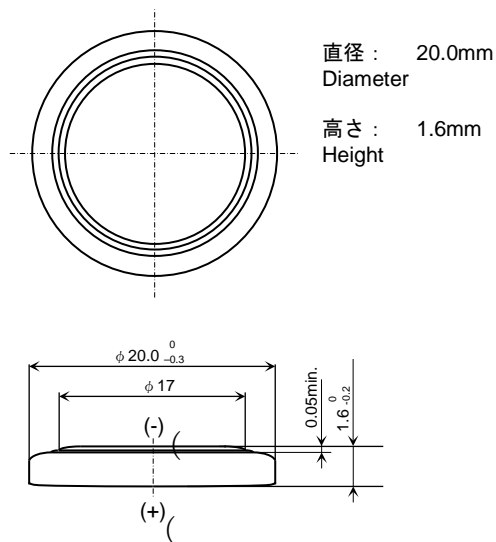

■定格 Specifications

公称電圧 <b>Nominal Voltage</b>	3 V
公称容量 (終止電圧 2.0V) <b>Nominal Capacity ( 2.0V cutoff)</b>	90 mAh
標準放電電流値 <b>Standard Discharge Current</b>	0.1 mA
標準質量 <b>Weight</b>	1.8 g
使用温度範囲 <b>Operating Temperature</b>	-30 ~ +70°C

用途 Applications

- 時計 ● 電子手帳・電卓 ● ICカード ● メモリーカード
- リモートコントローラー ● 電子ゲーム・玩具
- SRAMやリアルタイムクロック等メモリーバックアップ
- Electronic Watch or Clock ● Electronic Calculator
- IC Card ● Memory Card ● Remote Controller
- Electric Game, Toy
- Memory Back-up Power Source for SRAM or Real Time Clock (RTC)

UL認定合格部品 UL Recognized components

- 許可番号 Certification number : MH12566
- User replaceable

■放電特性 Discharge Characteristics

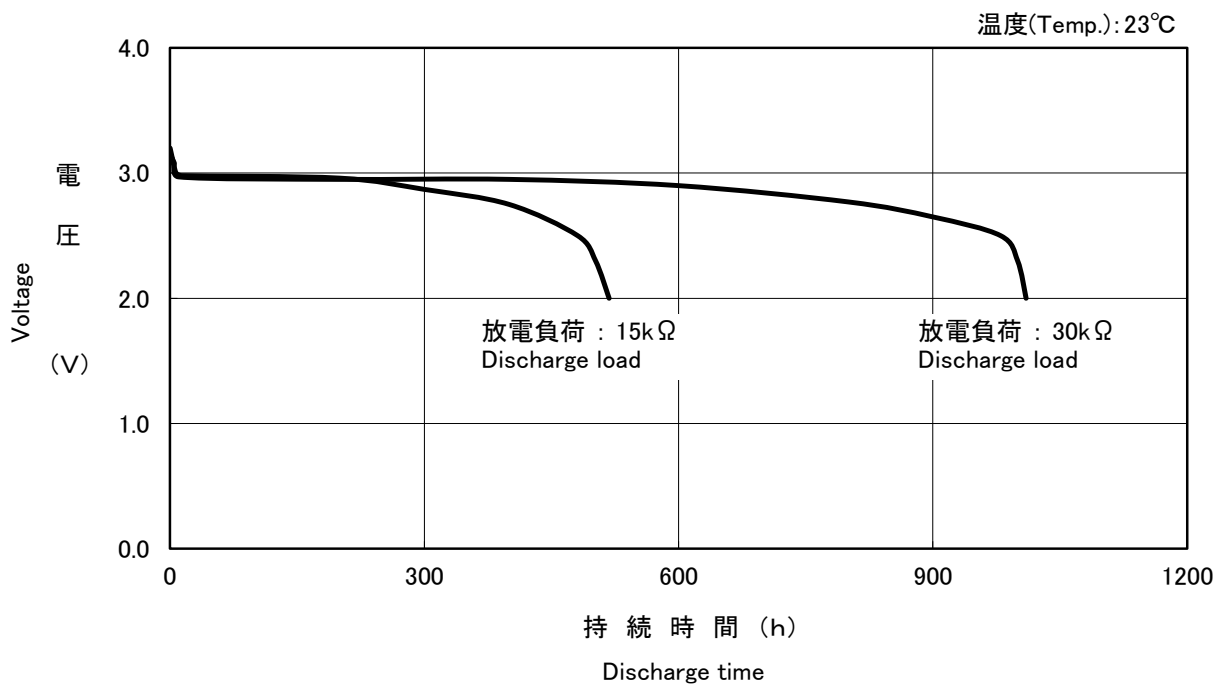

■放電負荷特性

Discharge Characteristics on Load

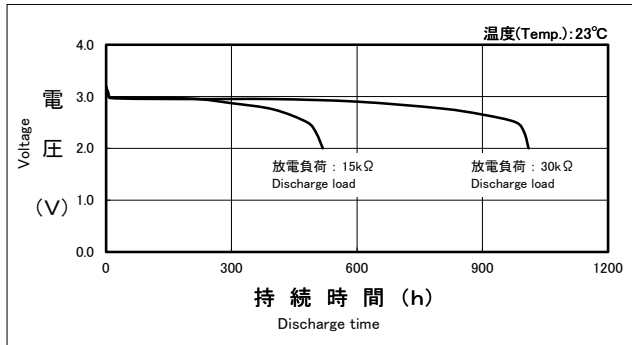

■放電温度特性

Discharge Characteristics on Temperature

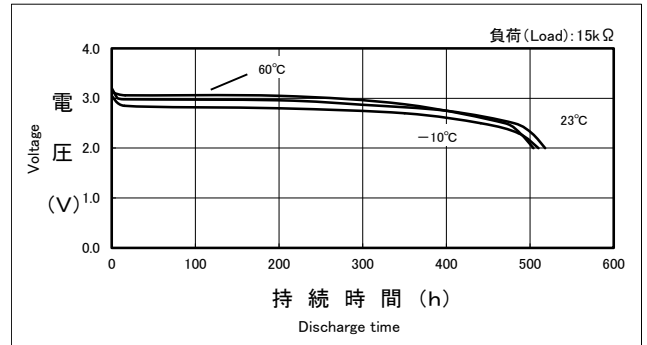

■放電負荷と作動電圧 (放電深度 40%時の電圧)

Discharge Load vs. Operation Voltage (Discharge depth 40%)

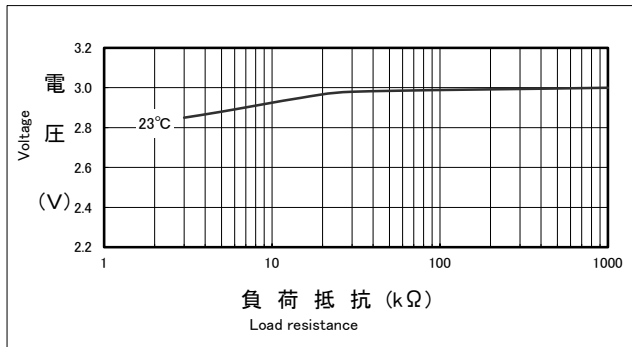

■放電負荷と電気容量

Discharge Load vs. Discharge Capacity

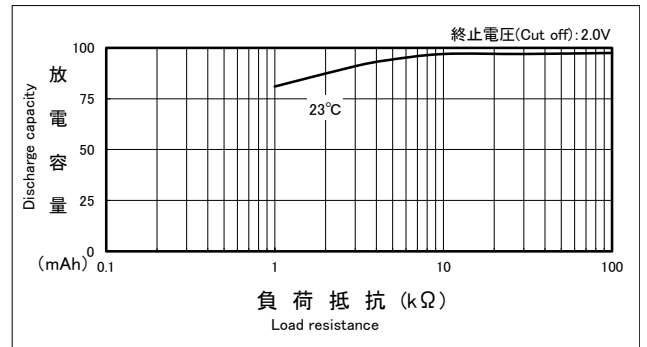

■パルス放電特性 (放電深度 40%時のパルス電圧)

Discharge Characteristics on Pulse Load (Discharge depth 40%)

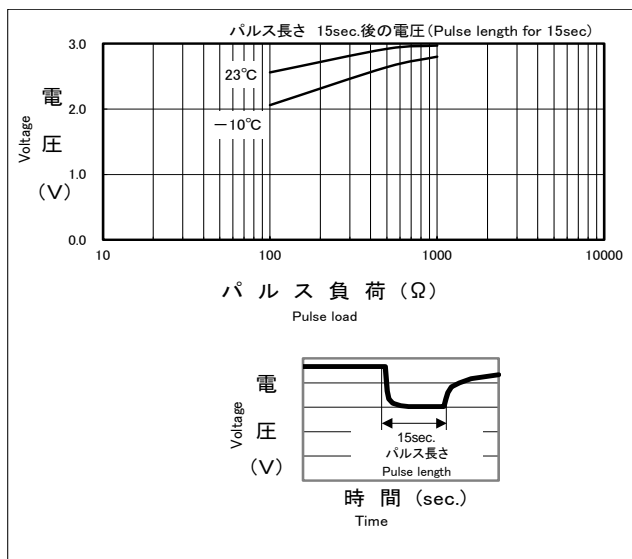

■保存特性

Storage Characteristics

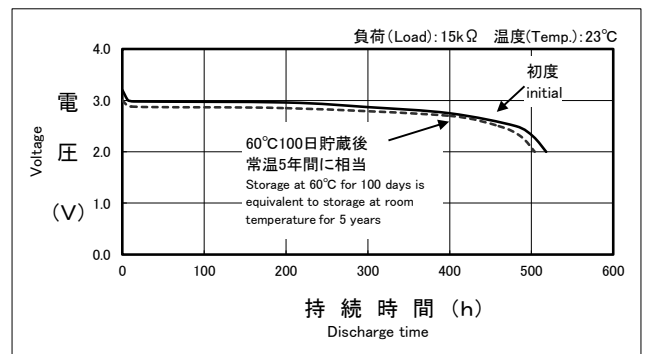

\*記載のデータ及び数値は、参考値であり保証値ではありません。

\*Data is not guaranteed, and is provided for reference purposes only.