

PRODUCT INFO

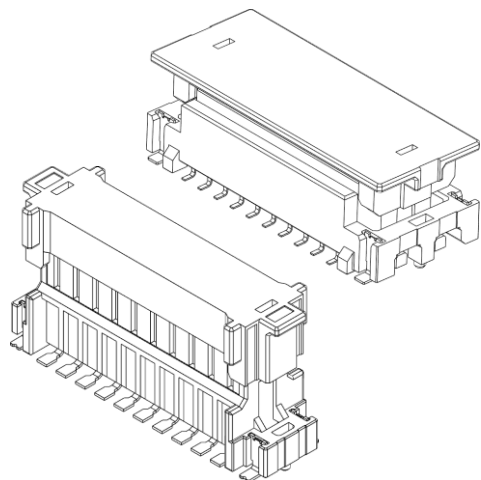

厳しい振動環境での使用を想定した機器内接続用2.00mmピッチ、Z可動（Z-Move™）フローティングタイプ平行接続BtoBコネクタ。可動（フローティング）構造でX-Y方向に0.65mm可動。Z方向は0.02mmの共振振幅と0.8mmの有効嵌合長。タフな環境でも確実に異物の除去を行う2点接触コンタクト採用。高温環境下での使用に耐える125℃対応製品。

イリソ独自のフローティングテクノロジー「Z-Move™（ジームーブ）」を採用（商標登録）。接点が固定されたままZ方向に可動し共振・衝撃による接点ズレを防ぐ耐振動性、耐衝撃性に優れたコネクタです。イリソ独自の解析システムでお客様の機器に適応した固定方法をシミュレーション致します。

【対象アプリケーション】

パワーレイン、産業用機器、通信機器、ロボット

特徴 1 : Z-Move Vibration

製品とサポートの両面から

イリソ独自の「Z-Move™」テクノロジーは、コンタクトがZ方向の共振に追従するため、基板共振を吸収し高い接触信頼性を発揮。これにより微摺動摩擦による接触信頼性の低下を防ぎます。また、イリソではこれまでの評価実績を反映し、独自の振動シミュレーションを行うサービスを実施しております。お客様の設計初期段階からご協力させていただき事で、より効果的なご提供が可能です。

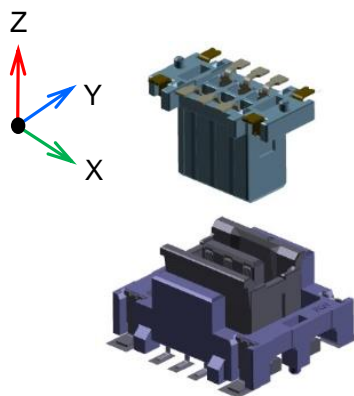

特徴 2 : High Temp

高温環境下でも安心

車載機器でのエンジン回りや、デバイスの高機能化による発熱量の上昇で、コネクタ製品にも高い耐熱性が求められています。材料/設計技術を駆使して実現した高耐熱製品は、過酷な高温環境下でも安心してお使いいただける製品です。

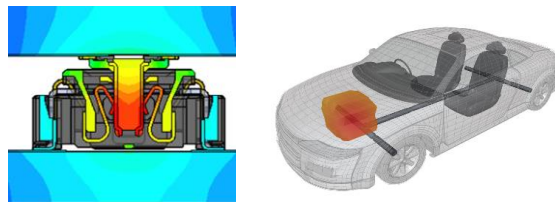

特徴 3 : 2 Point Contact

タフな環境でも確実に接触

イリソの提供する2点接触コンタクトは、フロント接点で確実に異物の除去を行う事で粉塵や汚れの発生しやすい環境下でも確実な接続を提供します。高い接続信頼性を要求される機器に安心してお使いいただけます。

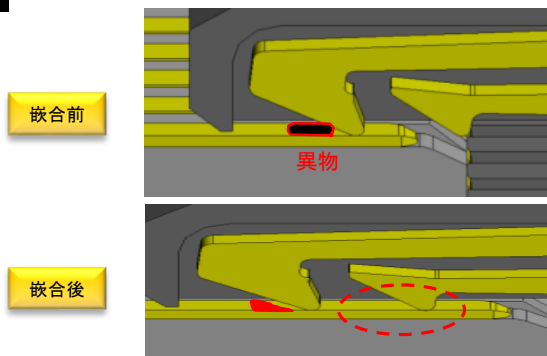

10120 Series - Board to Board Connector -

PRODUCT SPEC

特徴 4 : Robot Automation

ロボット組立を実現する、イリソのロボット組立適合コネクタ
組立品質、生産タクトの安定化、そして労働賃金の抑制にも貢献するロボット組立ですが、異物付着や実装・嵌合ズレ、不完全嵌合などの工程不良が発生してしまう事があります。そこでイリソはこれまで培ったテクノロジーをベースに、ロボット組立に適したコネクタ「ロボット組立適合コネクタ」のコンセプトを立ち上げました。

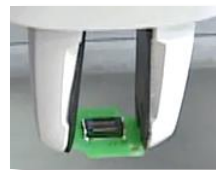
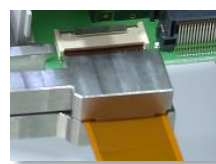

IMSA-10120S-Y*****

IMSA-10120B-Y*****

Product Spec		
項目	単位	規格
ピッチ	mm	2.0
フローティング	mm	X:±0.65 Y:±0.65
嵌合高さ	mm	11~20
極数	ckt	6~30
嵌合形状	-	Stacking
使用温度範囲	℃	-40~+125
定格電流	A	1
定格電圧	V	125
接触抵抗	mΩ	50
耐電圧	V	500
挿抜回数	times	30

* 製品の梱包については図面をご確認ください

Socket

構成部品	材質	メッキ仕様
ハウジング	PA9T	-
コンタクト	銅合金	Gold
金具	銅合金	Sn

Plug

構成部品	材質	メッキ仕様
ハウジング	PA9T	-
リテーナー	PA9T	-
コンタクト	銅合金	Gold
金具	銅合金	Sn

■掲載している内容・仕様・数値は、概略のものであり、予告無しに変更されることがあります。ご使用の際は、最新の図面・仕様書をお取り寄せ頂き、正しくご使用下さい。ご不明な点などございましたら、弊社営業担当にご相談ください。

WP_10120_JP_R1



PRODUCT INFO

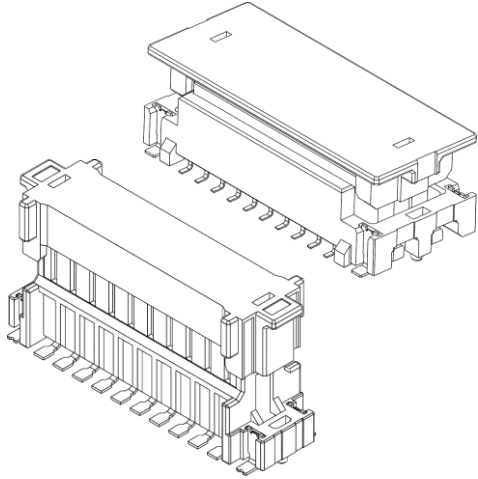

10120 Series is floating board to board connector (2mm pitch, 2 rows). In addition to IRISO's unique function "Z-Move™", the contact is designed with two point contact. It is expected and designed to be durable under severe vibrating condition.

【Target Application】
Powertrain, Industrial equipment, Communication equipment, Robot

Feature 1 : Z-Move Vibration

Product Quality and Support

IRISO's proprietary "Z-Move" technology absorbs surface vibrations because the contact follows the Z-direction, allowing high contact reliability. It also increases contact reliability over time by reducing chafing. In addition, IRISO offers a vibration simulation test service, which has extensive customer experience. We strive to partner with our customers early in the design process to get feedback to make the production process more efficient.

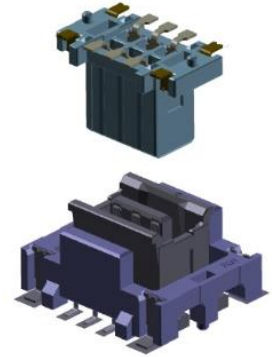
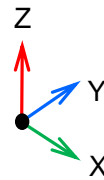

Feature 2 : High Temp

Under high temperature environment

Application close to engine and high performance device requires high heat resistance connector due to temperature rise. This connector can be used under severe high temperature condition.

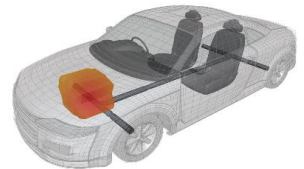
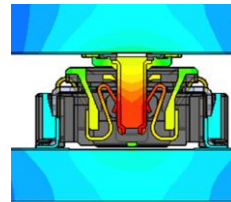

Feature 3 : 2 Point Contact

Reliability in Challenging Environments

IRISO's "Two-Point" contact provides a reliable connection even in dust and dirt contaminated environments, by reliably removing foreign material at the front contact. For devices that require high connection reliability, our connector can be used with confidence.

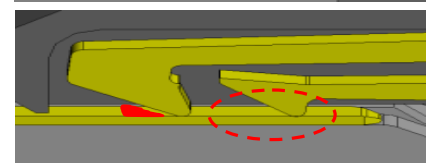

10120 Series - Board to Board Connector -

PRODUCT SPEC

Feature 4 : Robot Automation

IRISO Connectors for Factory Automation and Robotics Automated assembly not only cuts labor costs, but it increases quality. Certain automation, however, can have adverse effects like adhesion of foreign matter, mounting/mating misalignments, and incomplete mating.

To overcome these issues, IRISO has launched the "Robot Assembly Compatible Connector" concept to solve these automated assembly problems.

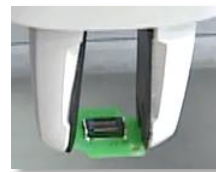
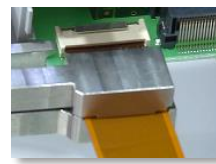

IMSA-10120S-Y*****

IMSA-10120B-Y*****

Product Spec		
Item	Unit	Specification
Pitch	mm	2.0
Floating	mm	X:±0.65 Y:±0.65
Mating height	mm	11~20
Pin Counts	ckt	6~30
Connecting Type	—	Stacking
Operating Temperature Range	°C	-40~+125
Rated Current	A	1
Rated Voltage	V	125
Contact Resistance	mΩ	50
Withstand Voltage	V	500
Durability (Insertion/Withdrawal)	times	30

* For packaging, see packing drawing.

Socket

Parts	Material	Plating
Housing	PA9T	—
Contact	Copper alloy	Gold
Metal Flange	Copper alloy	Sn

Plug

Parts	Material	Plating
Housing	PA9T	—
Retainer	PA9T	—
Contact	Copper alloy	Gold
Metal Flange	Copper alloy	Sn

*Specification is subject to change without prior notice for improving performance of the product and so on.

Dimension and specification described herein are limited to major items. When applying the products, please confirm details on drawing and specification sheets which will be provided upon request

WP_10120_EN_R1

IRISO ELECTRONICS CO.,LTD.

2-13-8 Shinyokohama Kohoku-ku, Yokohama,
Kanagawa 222-0033 Japan

☎ +81-45-478-3111 ☎ +81-45-478-3539

🌐 <https://www.iriso.co.jp/us/>

