



Replaces / Reemplaza / Remplace EAV14001 Rev. 01, 07/2014

Lockout Attachment / Aditamento de bloqueo / Accessoire de verrouillage

Catalog Number Número de catálogo N° de catalogue	The lockout attachment holds these operators in the depressed position: El aditamento de bloqueo mantiene estos operadores en la posición oprimida: L'accessoire de verrouillage maintient ces opérateurs en position enfoncée :
ZBZ1700	Push-Pull / Empujar-jalar / Pousser-tirer : ZB4BT84, ZB5AT84 Turn-to-release / Girar para soltar / Tourner-pour-libérer : ZB4BS844, ZB5AS844

Proper Spacing

The minimum centerline spacing between holes is 1.58 in. (40 mm). Additional space is required if the adjacent button is an emergency stop, booted operator, multihead button, joystick, selector switch, mushroom head, or key switch.

Accessories, such as legend plates and legend holders, cannot be used between the lockout attachment and the panel.

Espacio apropiado

El espacio mínimo de línea central entre los agujeros es de 40 mm (1,58 pulg.). Se requiere espacio adicional si el botón adyacente es de paro de emergencia, operador protegido, botón multicabezal, palanca de mando, selector, cabeza tipo hongo o interruptor de llave.

Los accesorios, tales como placas leyenda y portaleyendas, no se pueden utilizar entre el aditamento de bloqueo y el panel.

Écartement approprié

L'écartement minimum entre la ligne centrale des trous est de 40 mm (1,58 po). Un espace supplémentaire est requis si le bouton adjacent est un arrêt d'urgence, un opérateur sous gaine, un bouton à têtes multiples, un manipulateur, un sélecteur, un bouton coup-de-poing ou un interrupteur à clé.

Les accessoires, tels que les plaques à légendes et porte-légendes, ne peuvent pas être utilisés entre l'accessoire de verrouillage et le panneau.

⚠ DANGER / PELIGRO / DANGER

HAZARD OF ELECTRIC SHOCK, EXPLOSION, OR ARC FLASH

Disconnect all power before servicing.

Failure to follow these instructions will result in death or serious injury.

PELIGRO DE DESCARGA ELÉCTRICA, EXPLOSIÓN O DESTELLO POR ARQUEO

Desconecte todas las fuentes de alimentación antes de efectuar el servicio.

El incumplimiento de estas instrucciones podrá causar la muerte o lesiones serias.

RISQUE D'ÉLECTROCUTION, D'EXPLOSION OU D'ARC ÉLECTRIQUE

Coupez toutes les alimentations avant l'entretien.

Si ces directives ne sont pas respectées, cela entraînera la mort ou des blessures graves.

Installation / Instalación / Installation

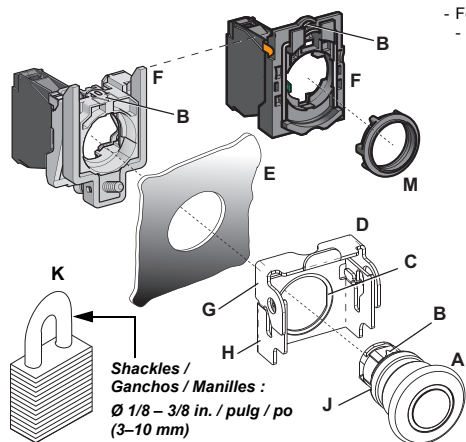

Shackles / Ganchos / Manillas :
Ø 1/8 – 3/8 in. / pulg / po
(3–10 mm)

- For push button installation, see instruction bulletin 65013-037-26. /
- Para instalar el botón pulsador, consulte el boletín de instrucciones 65013-037-26. /
- Pour l'installation de boutons-poussoirs, voir les directives d'utilisation 65013-037-26.

Alignment / Alineamiento / Aligement

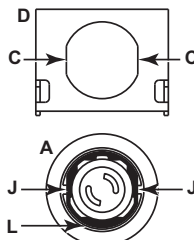

- Do not remove L. Required for Type 4 and IP66. /
- No quite L. Necesario para el tipo 4 e IP66. /
- Ne pas retirer L. Requis pour type 4 et IP66.

Legend	Leyenda	Légende
A. operator	A. operador	A. opérateur
B. alignment indicator	B. indicador de alineación	B. indicateur d'alignement
C. flat edges (lockout attachment)	C. bordes planos (aditamento de bloqueo)	C. bords plats (accessoire de verrouillage)
D. lockout attachment	D. aditamento de bloqueo	D. accessoire de verrouillage
E. panel	E. panel	E. panneau
F. mounting collar	F. collarín de montaje	F. collier de montage
G. movable bracket	G. soporte móvil	G. support mobile
H. stationary bracket	H. soporte fijo	H. support fixe
J. flat edges (operator gasket)	J. bordes planos (empaqué del operador)	J. bords plats (joint de l'opérateur)
K. padlock (not included)	K. candado (no incluido)	K. cadenas (non inclus)
L. factory-installed gasket	L. empaqué instalado en la fábrica	L. joint d'étanchéité installé à l'usine
M. ring nut (ZB5 only)	M. tuerca arillo (ZB5 solamente)	M. écrou de blocage (ZB5 uniquement)

Installation / Instalación / Installation

- ① - Assemble the lockout attachment (D).
- Ensamble el aditamento de bloqueo (D).
- Assembler l'accessoire de verrouillage (D).

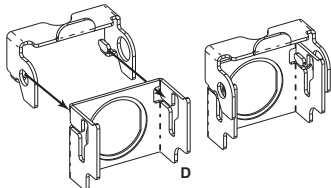

- ② - Mount the lockout attachment (D) onto the operator (A). ① Ensure that the alignment arrow (B) is facing upward. ② Align the two flat edges of the operator gasket (J) with the two flat edges of the stationary bracket (C).

- Monte el aditamento de bloqueo (D) sobre el operador (A). ① Asegúrese de que el indicador de alineación (B) esté orientado hacia arriba. ② Alinee los dos bordes planos del empaque del operador (J) con los dos bordes planos del soporte fijo (C).

- Monter l'accessoire de verrouillage (D) sur l'opérateur (A). ① S'assurer que l'indicateur d'alignement (B) pointe vers le haut. ② Aligner les deux bords plats du joint de l'opérateur (J) avec les deux bords plats du support fixe (C).

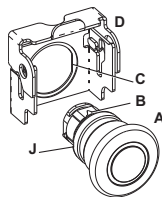

- ③ - Fasten the lockout attachment: ① Depress the operator (A). ② Lower the moveable bracket (G) until the metal tab is seated at the base of the channel (both sides).

- Fije el aditamento de bloqueo: ① Oprima el operador (A). ② Baje el soporte móvil (G) hasta que la lengüeta de metal esté sentada en la base del canal (ambos lados).

- Attacher l'accessoire de verrouillage: ① Appuyer sur l'opérateur (A). ② Abaisser le support mobile (G) jusqu'à ce que l'onglet métallique se trouve à la base du profilé (des deux côtés).

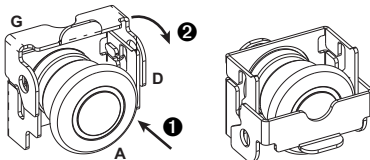

- ④ - Mount the operator onto the panel (E).

- Monte el operador en el panel (E).
- Monter l'opérateur sur le panneau (E).

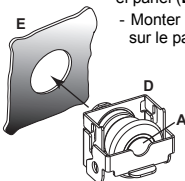

- ⑤ - **ZB5 only:** Install the ring nut.
- **ZB5 solamente:** Instale la tuerca arillo.
- **ZB5 uniquement:** Installer l'écrou de blocage.

Rear View / Vista desde atrás / Vue arrière

- ⑥ - Align the mounting collar (F) with the operator (A) using the alignment indicators (B).
- Alinee el collarín de montaje (F) con el operador (A) utilizando los indicadores de alineación (B).
- Aligner le collier de montage (F) avec l'opérateur (A) en utilisant les indicateurs d'alignement (B).

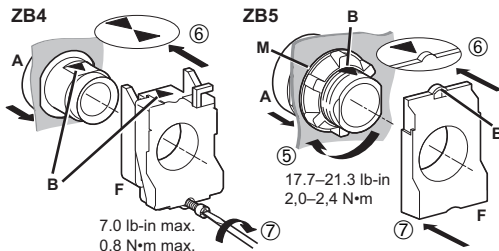

- ⑦ - Install the mounting collar.
- Instale el collarín de montaje.
- Installer le collier de montage.

- ⑧ - Secure the lockout attachment with a padlock (K).
- Asegure el aditamento de bloqueo con un candado (K).
- Sécuriser l'accessoire de verrouillage avec un cadenas (K).

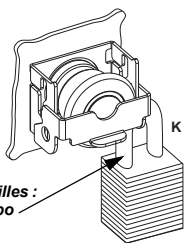

Shackles / Ganchos / Manilles:
Ø 1/8 – 3/8 in. / pulg / po
(3–10 mm)

- To unlock, remove the padlock (K), then lift and rotate the movable bracket up and over the operator (A).

- Para desbloquear, retire el candado (K) luego, levante y gire el soporte móvil hacia arriba y sobre el operador (A).

- Pour déverrouiller, enlever le cadenas (K), puis lever et faire pivoter le support mobile vers le haut et par-dessus l'opérateur (A).

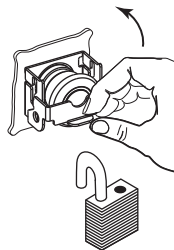

Electrical equipment should be installed, operated, serviced, and maintained only by qualified personnel. No responsibility is assumed by Schneider Electric for any consequences arising out of the use of this material.

Solamente el personal calificado deberá instalar, hacer funcionar y prestar servicios de mantenimiento al equipo eléctrico. Schneider Electric no asume responsabilidad alguna por las consecuencias emergentes de la utilización de este material.

Seul un personnel qualifié doit effectuer l'installation, l'utilisation, l'entretien et la maintenance du matériel électrique. Schneider Electric n'assume aucune responsabilité des conséquences éventuelles découlant de l'utilisation de cette documentation.

Schneider Electric USA, Inc.
1415 S. Roselle Road
Palatine, IL 60067 USA
1-888-778-2733
www.schneider-electric.us

Importado en México por:
Schneider Electric México, S.A. de C.V.
Calz. J. Rojo Gómez 1121-A
Col. Gpe. del Moral 09300 México, D.F.
Tel. 5804-5000
www.schneider-electric.com.mx

Schneider Electric Canada Inc.
5985 McLaughlin Road
Mississauga, ON L5R 1B8 Canada
Tel: 1-800-565-6699
www.schneider-electric.ca